



BETÄTIGUNGSSCHLÜSSEL

VARIO

VARIO

Betätigungsschlüssel
vielseitig • ergonomisch • kompakt



Inhalt

VARIO

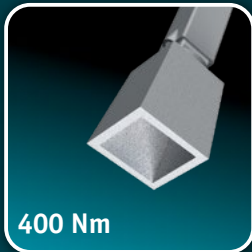

400 Nm

SUPER VARIO

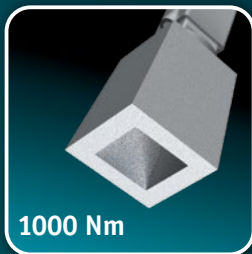

1000 Nm

VARIO STUFENLOS



stufenlos
1560 mm

1000 mm

VARIO LED



- 4 VARIO-Betätigungsschlüssel
- 4 VARIO-stufenlos
- 5 SUPER-VARIO
- 5 VARIO-LED

VARIO-Produktliste:

- 6 Grundausrüstung
 - 6 Bedieneinsätze
 - 7 Einzelkomponenten
-
- 9 VARIO-Auszugstufen
-
- 10 Qualität und Service
 - 11 Beratung und Verkauf

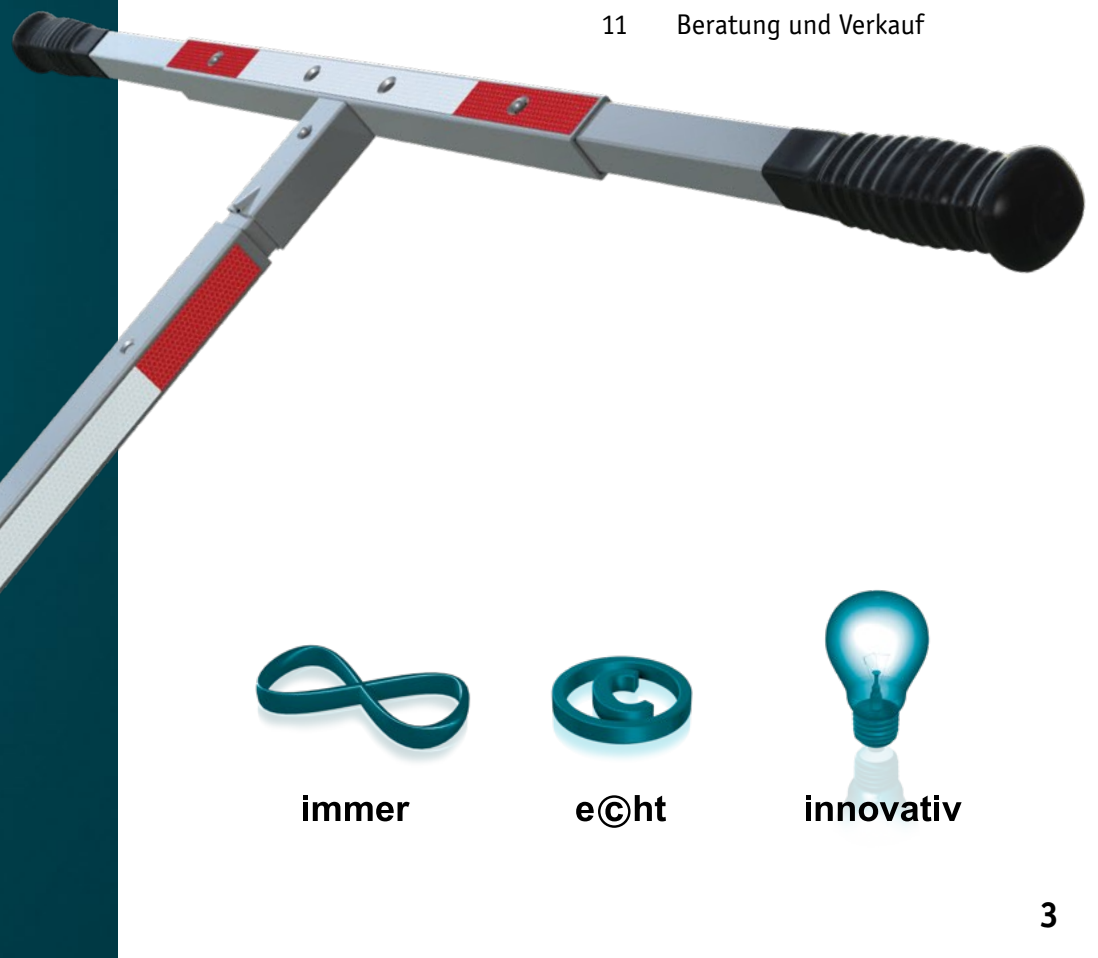

immer



e©ht



innovativ

VARIO-Betätigungsschlüssel



Vielseitig

Der VARIO-Betätigungsschlüssel ist ein Spezialwerkzeug zum Bedienen von Armaturen und Hydranten im Ober- oder Unterflurbereich sowie in Schächten, direkt oder über Handräder bis hin zu Absperrpfosten. Die verschiedenen Bedieneinsätze sind durch integrierte Druckstücke schnell und einfach zu wechseln. Der Einsatz von Knarre, Kreuzgelenk oder einer weiteren Verlängerung macht den VARIO zusätzlich extrem vielseitig. Die komplett aus Edelstahl gefertigte Rohr-in-Rohr-Konstruktion ermöglicht die Übertragung eines Drehmomentes bis zu 400 Nm.

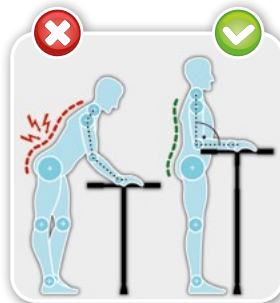

Ergonomisch

Die Höhenverstellbarkeit des VARIO-Betätigungsschlüssels ermöglicht dem Anwender eine aufrechte Haltung bei der Betätigung von Armaturen. Diese Haltung ist aus ergonomischer Sicht extrem rückschonend. Durch den auf beiden Seiten ausziehbaren Quergriff kann zusätzlich ein erhöhtes Drehmoment erzielt werden.

Kompakt

In der mitgelieferten Spezialtasche wird der VARIO-Schlüssel, durch den abnehmbaren Quergriff, inkl. aller benötigten Bauteile kompakt und sicher verstaut. Die Rohr-in-Rohr-Konstruktion sorgt für eine zusätzliche Gewichtseinsparung, die den Transport erleichtert.



NEU VARIO STUFENLOS

Unser neuer **VARIO-stufenlos** macht es Ihnen jetzt noch leichter eine aufrechte Haltung einzunehmen. Die stufenlose Höhenverstellung, im Bereich von 1000 bis 1560 mm, ermöglicht Ihnen die ergonomisch perfekte Anpassung des Betätigungsschlüssels in fast allen Situationen.



Grundausrüstung

- 1 Quergriff
VA
- 2 Teleskopgestänge
VA
- 3 VAS-Bedienvierkant
VA/Tempguss
- 4 KOS-Bedienvierkant
VA/Tempguss
- 5 Kappehammer
VA
- 6 Transporttasche
PES

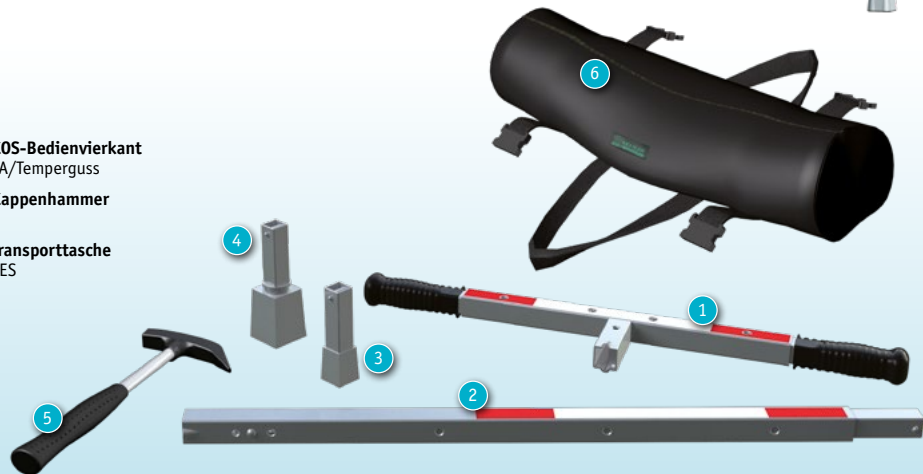

SUPER VARIO

Der **SUPER-VARIO** ist durch die Verstärkung der Grundbauteile, wie Quergriff, Teleskopgestänge und KOS-Bedienvierkant, mit einem Drehmoment bis 1000 Nm belastbar. Alle Sonderbauteile sind auch für den SUPER-VARIO erhältlich, allerdings aufgrund ihrer Konstruktion oder Anwendung nur bis 400 Nm belastbar.



1000 Nm

VARIO LED

Speziell für Nachteinsätze oder an dunklen Orten enthält der **VARIO-LED** die Option, den Bedienvierkant zu beleuchten. Ein zielsicheres und genaues Aufsetzen des Betätigungsschlüssels auf den Spindelvierkant ist hierdurch gewährleistet. Mit drei Handgriffen ist die Beleuchtung an- oder abzuschalten.

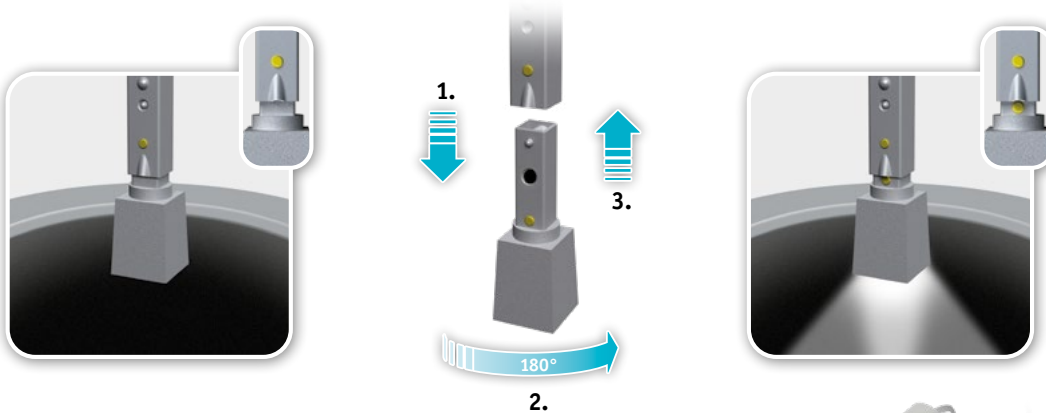

Durch Induktiv-Ladung und LED-Technik ist ein dauerhafter und problemloser Einsatz in nassen und schmutzigen Bereichen möglich.



VARIO-Bedieneinsätze

- 1 Doppelseitige Knarre
CrV
- 2 Knarrenadapter
VA
- 3 Bedieneinsatz VAS
VA/Temperguss
- 4 Bedieneinsatz KOS
VA/Temperguss
- 5 Kreuzgelenk
VA
- 6 Bedieneinsatz Dreikant klein
VA
- 7 Bedieneinsatz Dreikant groß
VA

- 8 Bedieneinsatz VK-22
VA

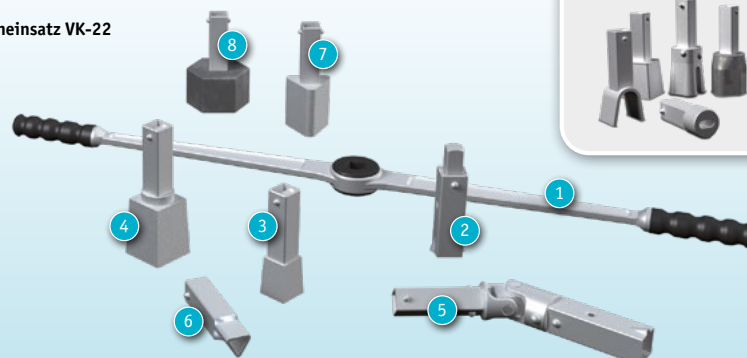

Sonderformen auf Anfrage



VARIO-Grundausrüstung

Alle Bauteile der Grundausrüstung sind kompakt und sicher in einer mitgelieferten Spezialtasche verstaut. Durch die gewichtseinsparende Rohr-in-Rohr-Konstruktion wird der Transport zusätzlich erleichtert.



	VARIO bis 400 Nm	VARIO STUFENLOS bis 400 Nm	SUPER VARIO bis 1000 Nm
Standard-Set 1 x Teleskop-Gestänge 1 x Quergriff 1 x Steckmuffe „klein“ VAS* 1 x Steckmuffe „groß“ KOS 1 x Kappenhammer 1 x Transporttasche	Vertriebs-Nr. BTV 00 025 Gewicht 7,50 kg	Vertriebs-Nr. BTV 00 094 Gewicht 7,50 kg	Vertriebs-Nr. BTV 00 063 Gewicht 10,00 kg <small>*ohne Steckmuffe „klein“ VAS</small>
Standard-Set 1 x LED-Teleskop-Gestänge 1 x Quergriff 1 x LED-Steckmuffe „klein“ VAS 1 x LED-Steckmuffe „groß“ KOS 1 x Kappenhammer 1 x Transporttasche 1 x Ladegerät(230 V) 1 x KFZ-Adapter (12 V)	Vertriebs-Nr. BTV 00 053 Gewicht 8,00 kg	Nicht bei VARIO-stufenlos möglich.	Nicht bei SUPER-VARIO möglich.

VARIO-Bedieneinsätze

Jeder Bedieneinsatz ist mit einem Druckstück ausgestattet, was ein einfaches Wechseln mit wenigen Handgriffen ermöglicht. Eine spezielle Reduzierung gestattet den Einsatz aller Bedieneinsätze auch für den SUPER-VARIO. Die LED-Funktion ist allerdings beim SUPER-VARIO ausgeschlossen.

VARIO □ 25 mm bis 400 Nm		
 12 - 14 mm	Vertriebs-Nr. Gewicht	EME 00 135 0,30 kg
 27 - 32 mm	Vertriebs-Nr. Gewicht	EME 00 136 0,90 kg
	Vertriebs-Nr. Gewicht	EME 00 137 0,25 kg
	Vertriebs-Nr. Gewicht	EME 00 138 0,40 kg
	Vertriebs-Nr. Gewicht	EME 00 139 0,80 kg

VARIO LED □ 25 mm bis 400 Nm		
 12 - 14 mm	Vertriebs-Nr. Gewicht	EME 00 397 0,30 kg
 27 - 32 mm	Vertriebs-Nr. Gewicht	EME 00 398 0,90 kg
SUPER VARIO □ 30 mm bis 1000 Nm		
 27 - 32 mm	Vertriebs-Nr. Gewicht	EME 00 448 1,44 kg
 bis 400 Nm 30 - 25 mm	Vertriebs-Nr. Gewicht	EME 00 451 0,55 kg

VARIO-Einzelkomponenten

Die Einzelkomponenten erweitern die Einsatzmöglichkeiten des VARIO-Schlüssels oder ermöglichen eine Nachrüstung bestimmter Funktionen. Eine genaue Spezifizierung über Materialien oder Eigenschaften der VARIO-Einzelkomponenten unter:

www.kettlerweb.de → Produkte → VARIO



		VARIO	SUPER VARIO
Teleskopgestänge	Vertriebs-Nr. Gewicht	EME 00 245 2,50 kg	EME 00 446 3,08 kg
Teleskopgestänge STUFENLOS	Vertriebs-Nr. Gewicht	EME 00 625 2,50 kg	- -
Teleskopgestänge LCD	Vertriebs-Nr. Gewicht	EME 00 263 2,50 kg	- -
Quergriff	Vertriebs-Nr. Gewicht	BTV 00 013 1,90 kg	EME 00 445 3,39 kg
Kreuzgelenk	Vertriebs-Nr. Gewicht	EME 00 145 2,20 kg	EME 00 447 2,17 kg
Knarre doppelt inkl. Adapter	Vertriebs-Nr. Gewicht	EME 00 230 3,40 kg	- -
Knarre einfach inkl. Adapter	Vertriebs-Nr. Gewicht	EME 00 144 2,00 kg	- -
Ladegerät (230 V)	Vertriebs-Nr. Gewicht	EME 00 405 0,50 kg	- -
KFZ-Ladegerät	Vertriebs-Nr. Gewicht	EME 00 404 0,50 kg	- -
Kappenhammer	Vertriebs-Nr. Gewicht	EME 00 133 1,00 kg	- -
Transporttasche	Vertriebs-Nr. Gewicht	BTV 00 010 1,10 kg	- -



VARIO-Auszugstufen

Die Höhenverstellbarkeit des VARIO-Betätigungsschlüssels ermöglicht dem Anwender eine aufrechte Haltung bei der Betätigung von Armaturen. Diese Haltung ist aus ergonomischer Sicht extrem rückschonend. Durch den auf beiden Seiten ausziehbaren Quergriff kann zusätzlich ein erhöhtes Drehmoment erzielt werden.

VARIO STUFENLOS

900 mm | 690 mm

1560 mm
1000 mm

VARIO VARIO LED

900 mm	1560 mm
	1360 mm
	1160 mm
690 mm	960 mm

SUPER VARIO

1220 mm	1575 mm
	1380 mm
	1185 mm
880 mm	990 mm

NEU

Ein kleiner Dreh für eine optimale Höhe.

Unser neuestes Mitglied aus der bewährten VARIO-Reihe macht es Ihnen jetzt noch leichter eine aufrechte Haltung einzunehmen. Die stufenlose Höhenverstellung, im Bereich von 1000 bis 1560 mm, ermöglicht Ihnen die ergonomisch perfekte Anpassung des Betätigungsschlüssel in fast allen Situationen – Ihr Rücken wird's Ihnen mit Sicherheit danken.

VARIO und torcbrain die perfekte Kombination

Wenn Sie wieder mal auf "störrische" Armaturen stoßen und Unterstützung benötigen, ist der KETTLER-Torcbrain Ihr perfekter Begleiter. Der mobile Akku-Hochmomentschrauber erfüllt alle Anforderungen für Revisionsarbeiten in kommunalen oder industriellen Rohrnetzen.

Dabei spielt es keine Rolle, ob es um die Betätigung von Armaturen und Hydranten im Unterflurbereich geht oder um die Betätigung von Armaturen mit Handrädern. Der Torcbrain ist die perfekte Ergänzung zum VARIO-Betätigungsschlüssel und bietet Ihnen kraftvolle Unterstützung von 70 Nm – 900 Nm.

Der KETTLER-Torcbrain erleichtert die tägliche Arbeit durch seine Mobilität, Präzision und Zuverlässigkeit.



Immer. Echt. Innovativ.

Dieses **Leitbild** leben wir als **KETTNER** GmbH seit über 40 Jahren. Durch die konsequente Orientierung daran konnten wir uns zu einem der führenden Unternehmen im erdverlegten Rohrleitungsbau entwickeln.

Immer wieder haben wir mit **innovativen** Produkten **Marke KETTNER** Meilensteine, besonders bei der Betätigung von Armaturen, setzen können.

Dem Rohrleitungssystem als zentralem Bauwerk in der Gas- und Wasserversorgung kommt eine enorm hohe Bedeutung zu und besonders die Wartung und Instandhaltung haben einen hohen Stellenwert. Letztlich entscheidet hierbei die **Qualität** der eingesetzten Produkte über die **Zuverlässigkeit** und die **Sicherheit** des Rohrnetzes.

Schon immer steht **Kettler** mit höchsten **Qualitätsansprüchen** für diese **Zuverlässigkeit** – sowohl bei unseren Produkten, als auch bei allen Geschäftsprozessen mit **aufrichtiger** und **verbindlicher** Kommunikation zu Kunden und Lieferanten.

Mit der **Marke KETTNER** setzen Sie auf **Sicherheit** und stetige **Weiterentwicklung** für die **Zukunft**.

Nun wissen Sie, was sich hinter diesen Symbolen verbirgt - überzeugen Sie sich selbst!



immer



e©ht



innovativ

Beratung und Verkauf

Geht es bei Ihrem Anliegen um Artikel, Preise, Angebote, Aufträge oder Lieferzeit, so können Sie sich direkt an unseren Innendienst wenden.

Wenn Sie eine technische Beratung am Telefon benötigen oder einen persönlichen Termin vereinbaren wollen, sprechen Sie gerne unseren Außendienst an.

Als internationaler Kunde steht Ihnen unser Export gerne mit Rat und Tat zur Seite.

Nehmen Sie einfach Kontakt zu uns auf ...



Zentrale

Telefon: 02369/9182-0
 Telefax: 02369/9182-91
 info@kettlerweb.de
 www.kettlerweb.de

Innendienst

Telefon: 02369/9182-21
 Telefon: 02369/9182-41
 Telefax: 02369/9182-91
 info@kettlerweb.de

Außendienst

Telefon: 02369/9182-33
 Telefax: 02369/9182-91
 info@kettlerweb.de

Export

Telefon: 02369/9182-25
 Telefax: 02369/9182-91
 info@kettlerweb.de

IVENS GmbH Industrievertretungen

Michael Weißenrieder
 Telefon: 0175/5419189
 Jürgen Ivens
 Telefon: 0171/8557367
 info@ivens-gmbh.de



Dienstleistungen

Telefon: 02369/9182-22
 Telefax: 02369/9182 91
 info@kettler-kuc.de
 www.kettler-kuc.de





immer – e©ht – innovativ

KETTNER GmbH
Köhlerstraße 8
46286 Dorsten-Wulfen
Telefon (0 23 69) 91 82-0
Telefax (0 23 69) 91 82 91
info@kettnerweb.de
www.kettnerweb.de